

Verifi™

BED BUG DETECTOR

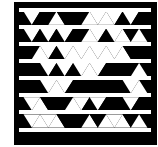

For step-by-step video instruction, scan this tag using the Microft Tag Reader app on your smartphone.

Contents:

1. Pitfall
2. Verifi Lure
3. Verifi Core
4. Security Holes
5. Verifi CO₂ Booster Pack
6. Harborage
7. Adhesive Backing
8. Verifi Holster
9. Zip Tie
10. CO₂ Pull Tab
11. Lure Activation Tool

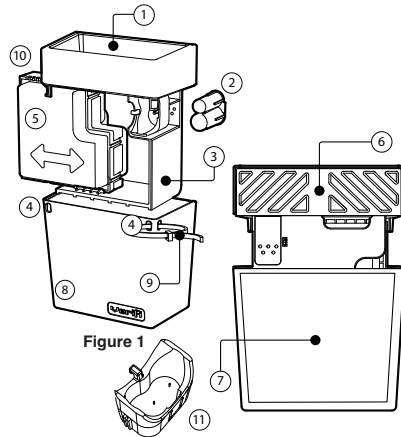

Activation:

1. Identify location for placement of Verifi™ Bed Bug Detectors. Place Verifi Bed Bug Detectors in a vertical position near suspected bed bug activity. For help identifying these locations visit our website at www.fmcprosolutions.com
2. Follow all handling and safety instructions contained in the Material Safety Data Sheet (MSDS).
3. Remove Verifi Core, Verifi Holster, Verifi Lure, and Verifi CO₂ Booster Pack from the packaging.
4. **Activation of the Verifi CO₂ Booster Pack:** [Figures 2, 3, 4, 5, 6]
 - a. Appropriate gloves and eye protection must be worn when handling the Verifi CO₂ Booster Pack.
 - b. Place Verifi CO₂ Booster Pack on a flat stable surface.
 - c. Carefully remove the foil seal from the Verifi CO₂ Booster Pack to expose the powder contents. Avoid contact with powder contents. [Figure 2]
 - d. Close the empty lid of the Verifi CO₂ Booster Pack [Figure 3], press firmly until closure snaps. Tap the closed Verifi Booster Pack firmly several times on flat stable surface, arrow side facing down
 - e. Shake the sealed Verifi CO₂ Booster Pack vigorously for 10 seconds. [Figure 4]
 - f. Remove the red tab on the Verifi CO₂ Booster Pack to expose the vent. [Figure 5]
 - g. Slide the sealed Verifi CO₂ Booster Pack into the core. [Figure 6]

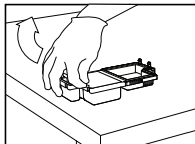

Figure 2

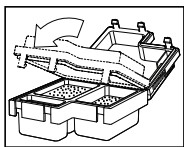

Figure 3

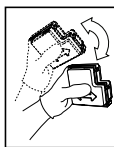

Figure 4

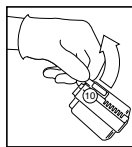

Figure 5

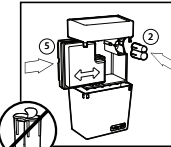

Figure 6

5. **Activation of Verifi Lure: DO NOT REMOVE THE FOIL FROM THE VERIFI LURE CAPSULE.** Remove a Verifi lure from the packaging and place it foil side up on a table. Remove the Verifi lure activation tool from the packaging and carefully place the activation tool over the Verifi lure. Be sure to fit the larger section of the lure activation tool over the larger section of the capsule. Press down, so that the tool pierces the foil. [Figure 7] Remove the tool from the lure capsule and there will be two small holes in the top of the foil. [Figure 8] Insert the Verifi Lure completely into slots in the Verifi Core with the foil facing the Verifi Core and the larger part of the Verifi Lure on the bottom. [Figure 9] The pins inside the lure activation tool may be sharp, do not place your finger inside tool.

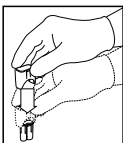

Figure 7

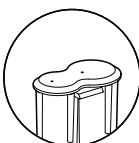

Figure 8

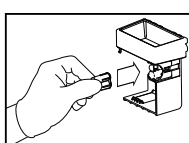

Figure 9

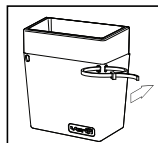

Figure 10

6. Slide the Verifi Core into the Verifi Holster with the Verifi CO₂ Booster Pack and Verifi Lure facing the front of the Verifi Holster. [Figure 6] Be sure that the Verifi Core completely snaps into the Verifi Holster.
7. Secure the Verifi Bed Bug Detector with a zip tie to prevent exposure or access to the internal components. [Figure 10]

Installation/Placement: Place the Verifi Bed Bug Detector vertically so the top of the detector is level, in a location where it cannot be moved. For hard surfaces, remove the

Precautions: Verifi CO₂ Booster Pack contains citric acid: contents can cause severe eye irritation, and skin and respiratory irritation. Avoid contact with eyes, skin or breathing dust particles. Contents may be harmful if swallowed. Verifi Lure contains n-Nonane: Flammable liquid and vapor. Harmful if inhaled. Causes skin and eye irritation. Avoid contact with skin or eyes or breathing vapor.*

FIRST AID	
IF INHALED	<ul style="list-style-type: none"> • Move person to fresh air. • If person is not breathing, call 911 or an ambulance, then give artificial respiration, preferably by mouth-to-mouth, if possible. • Call a poison control center or doctor for further treatment advice
IF ON SKIN OR CLOTHING	<ul style="list-style-type: none"> • Take off contaminated clothing. • Rinse skin immediately with plenty of water for 15-20 minutes. • Call a poison control center or doctor for treatment advice.
IF IN EYES	<ul style="list-style-type: none"> • Hold eye open and rinse slowly and gently with water for 15-20 minutes. • Remove contact lenses, if present, after the first 5 minutes, then continue rinsing eye. • Call a poison control center or doctor for treatment advice.
IF SWALLOWED	<ul style="list-style-type: none"> • Call a poison control center or doctor immediately for treatment advice. • Have person sip a glass of water if able to swallow. • Do not induce vomiting unless told to do so by the poison control center or doctor. • Do not give anything by mouth to an unconscious person.
<p>HOTLINE NUMBER: Have the product container or label with you when calling a poison control center or doctor, or going for treatment. You may also contact 1-800-331-3148 for emergency medical treatment information. For Information Regarding the Use of this Product Call 1-800-321-1FMC (1362)</p>	

*When used as directed, does not expose persons to harmful levels of vapors.

plastic backing covering the adhesive on the Verifi Holster and affix the Verifi Holster to the hard surface mounting target, ideally mounted in contact with or closely adjacent to the area where bed bugs are expected to be (i.e., mattress, box spring, etc.). **Note: The adhesive may cause damage to paint and drywall when the detector is removed. The detector should not be placed near open flames or heat sources.**

Cleaning: The Verifi Bed Bug Detector is intended for on-going bed bug monitoring. Verifi Bed Bug Detectors may contain live bed bugs after use, which should be collected and properly disposed of. Spraying all pieces of the Verifi Bed Bug Detector with CB-40[®] is recommended when bed bugs are found. Wipe the pitfall and harborage area of the Verifi Core with a clean cloth. Once the Verifi Core has been cleaned, the Verifi Bed Bug Detector can be re-activated using a new Verifi CO₂ Booster Pack and Verifi Lure following the instructions above.

Replacement: For ongoing monitoring, the Verifi CO₂ Booster Pack and Verifi Lure should be replaced at least every 90 days.

Follow the instructions above to replace these components of the Verifi Bed Bug Detector.

Disposal: When monitoring is completed, enclose all components in a plastic bag and dispose of properly. Verifi Bed Bug Detectors may contain live bed bugs after use, which should be collected and properly disposed of. Spraying all pieces of the Verifi Bed Bug Detector with CB-40[®] is recommended prior to disposal.

Storage: Store detectors in cool dry place away from open flames and heat sources. Store separately to avoid contamination.

Limitation of Liability and Damages:

FMC Corporation believes that the information and recommendations contained herein are accurate as of the date hereof. The information provided herein relates only to the specific product designated and may not be applicable where such product is used in combination with any other materials or in any process. Further, since the conditions and methods of use are beyond the control of FMC Corporation, FMC Corporation expressly disclaims any and all liability as to any results obtained or arising from any use of the product or reliance on such information. **NO WARRANTY OF FITNESS FOR ANY PARTICULAR PURPOSE, WARRANTY OF MERCHANTABILITY, OR ANY OTHER WARRANTY, EXPRESSED OR IMPLIED, IS MADE WITH RESPECT TO THE SELECTION, PURCHASE, OR USE OF THIS PRODUCT OR THE INFORMATION PROVIDED HEREIN. THE EXCLUSIVE REMEDY OF THE USER OR BUYER, AND THE EXCLUSIVE LIABILITY OF FMC AND SELLER FOR ANY AND ALL CLAIMS, LOSSES, INJURIES OR DAMAGES (INCLUDING CLAIMS BASED ON BREACH OF WARRANTY, CONTRACT, NEGLIGENCE, TORT, STRICT LIABILITY OR OTHERWISE) RESULTING FROM THE USE OR HANDLING OF THIS PRODUCT, SHALL BE THE RETURN OF THE PURCHASE PRICE OF THE PRODUCT OR, AT THE ELECTION OF FMC OR SELLER, THE REPLACEMENT OF THE PRODUCT.**

This Conditions of Sale and Limitation of Warranty and Liability may not be amended by any oral or written agreement.

© 2011 FMC Corporation. All Rights Reserved. Patents pending. Verifi is a trademark of FMC.

**Use only where CB-40[®] is registered.

Verifi is intended for the detection of bed bugs only and does not prevent, destroy, repel, or mitigate bed bugs or any other pest.

FMC

FMC Corporation
Agricultural Products Group
1735 Market Street
Philadelphia, PA 19103

Verifi™

BED BUG DETECTOR

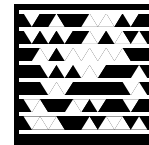

Pour des instructions vidéo pas à pas, balayez cette étiquette à l'aide de l'application de lecture d'étiquette Microsoft de votre téléphone intelligent.

Contenu :

1. Fosse
2. Leurre Verifi
3. Cœur Verifi
4. Orifices de sécurités
5. Module accélérateur de CO₂ Verifi
6. Refuge
7. Endos adhésif
8. Étui Verifi
9. Attache Zip
10. Tirette de CO₂
11. Outil d'activation de leurre

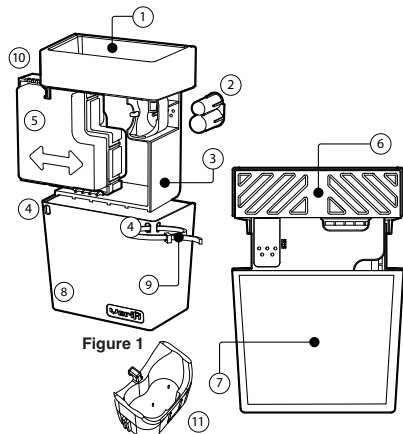

Activation:

1. Repérez les endroits où placer les détecteurs de punaise de lit Verifi™. Placez les détecteurs de punaises de lit en position verticale près d'une activité suspecte de punaises de lit. Pour faciliter le repérage de ces endroits, visitez notre site Web à www.fmcproductsolutions.com
2. Suivez toutes consignes de manipulation et de sécurité dans la Fiche technique santé-sécurité (FTSS).
3. Déposer le cœur Verifi, l'étui Verifi, le leurre Verifi et le module accélérateur de CO₂ Verifi de l'emballage.
4. **Activation du module accélérateur de CO₂ Verifi :** [Figures 2, 3, 4, 5, 6]
 - a. Vous devez porter des gants et une protection oculaire appropriée pendant la manipulation du module accélérateur de CO₂ Verifi.
 - b. Placez le module accélérateur de CO₂ Verifi sur une surface plane et stable.
 - c. Retirez délicatement la pellicule d'aluminium scellante du module accélérateur de CO₂ pour exposer le contenu en poudre. Évitez tout contact avec le contenu en poudre. [Figure 2]
 - d. Fermez le couvercle vide du module accélérateur de CO₂ Verifi [Figure 3], en pressant fermement jusqu'à ce qu'il y ait enclenchement. Tapez le module accélérateur de CO₂ Verifi fermé à quelques reprises sur une surface plane stable en ayant le côté de la flèche vers le bas.
 - e. Secouez vigoureusement le module accélérateur de CO₂ Verifi pendant cinq secondes. [Figure 4]
 - f. Retirez la languette rouge sur le module accélérateur de CO₂ pour exposer l'évén. [Figure 5]
 - g. Slide the sealed Verifi CO₂ Booster Pack into the core. [Figure 6]

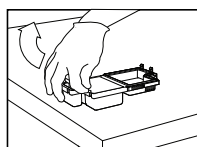

Figure 2

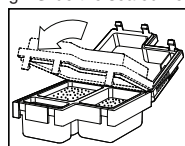

Figure 3



Figure 4

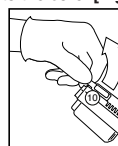

Figure 5

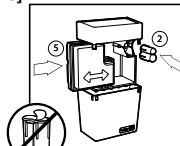

Figure 6

5. **Activation du leurre Verifi : NE PAS ENLEVER LA PELLICULE D'ALUMINIUM DE LA CAPSULE DU LEURRE VERIFI.** Retirez un leurre Verifi de l'emballage et placez-le sur une table avec la pellicule d'aluminium orientée vers le haut. Retirez l'outil d'activation de leurre Verifi de l'emballage et placez délicatement l'outil d'activation par-dessus le leurre Verifi. Veillez à positionner la section élargie de l'outil d'activation du leurre sur la section élargie de la capsule. Pressez vers le bas, de manière à ce que l'outil perce la pellicule d'aluminium. [Figure 7] Retirez l'outil de la capsule de leurre et vous verrez deux petits trous à la surface de la pellicule d'aluminium. [Figure 8] Insérez le leurre Verifi complètement dans le cœur Verifi avec la pellicule d'aluminium orientée face au cœur Verifi et la partie élargie du leurre Verifi donnant sur le bas. [Figure 9] Les tiges à l'intérieur de l'outil d'activation peuvent être acérées, ne placez pas votre doigt à l'intérieur de l'outil.

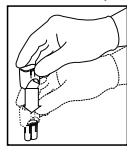

Figure 7

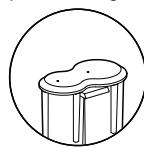

Figure 8

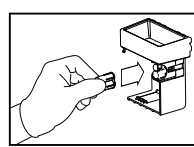

Figure 9

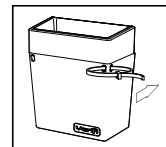

Figure 10

6. Insérez le cœur Verifi dans l'étui Verifi avec le module accélérateur de CO₂ Verifi et le leurre Verifi orientés vers l'avant de l'étui. [Figure 6] Veillez à ce que le cœur Verifi s'enclenche complètement dans l'étui Verifi.
7. Verrouillez le détecteur de punaises de lit avec une attache Zip pour empêcher l'accès aux composants internes ou leur exposition. [Figure 10]

Installation/positionnement : placez le détecteur de punaises de lit Verifi à la verticale de manière à ce que le dessus du détecteur soit de niveau et à un endroit où il ne pourra être déplacé. Pour les surfaces dures, retirez la pellicule recouvrant l'adhésif sur l'étui Verifi et apposez l'étui à

Précautions : module accélérateur de CO₂ Verifi contient de l'acide citrique : le contenu peut causer une sévère irritation des yeux, ainsi qu'une irritation de la peau et des voies respiratoires. Évitez le contact avec les yeux et la peau, et ne respirez pas les particules de poussière. Le contenu peut être nocif si avalé. Le leurre Verifi contient du n-nonane : liquide et vapeurs inflammables. Nocif si inhalé. Cause une irritation de la peau et des yeux. Évitez le contact avec la peau ou les yeux et ne respirez pas les vapeurs.*

PREMIERS SOINS

EN CAS D'INHALATION	<ul style="list-style-type: none"> • Transportez la victime au grand air. • Si la victime ne respire pas, appelez le 911 ou une ambulance, puis pratiquez la respiration artificielle, de préférence par bouche-à-bouche. • Appelez un centre antipoison ou un médecin pour obtenir des renseignements supplémentaires sur les soins à administrer.
EN CAS DE CONTACT AVEC LA PEAU OU LES VÊTEMENTS	<ul style="list-style-type: none"> • Retirez les vêtements contaminés. • Rincez immédiatement la peau à grande eau pendant 15 à 20 minutes. • Appelez un centre antipoison ou un médecin pour obtenir des renseignements sur les soins à administrer.
EN CAS DE CONTACT AVEC LES YEUX	<ul style="list-style-type: none"> • Maintenez l'œil ouvert et rincez lentement et délicatement à l'eau pendant 15 à 20 minutes. • Le cas échéant, retirez les verres de contact après les 5 premières minutes, puis continuez le rinçage. • Appelez un centre antipoison ou un médecin pour obtenir des renseignements sur les soins à administrer.
EN CAS D'INGESTION	<ul style="list-style-type: none"> • Appelez immédiatement un centre antipoison ou un médecin pour obtenir des renseignements sur les soins à administrer. • Si la victime est en mesure d'avaler, faites-lui boire quelques gorgées d'eau. • Ne faites pas vomir la personne sauf si le centre antipoison ou le médecin vous le recommande. • Ne faites rien avaler à une personne inconsciente.

NUMÉRO D'ASSISTANCE TÉLÉPHONIQUE : Assurez-vous d'avoir le récipient ou l'étiquette du produit à portée de la main lorsque vous appelez un centre antipoison ou un médecin, ou lors de la consultation dans un établissement de soins. Vous pouvez également composer le 1-800-331-3148 pour obtenir des informations sur le traitement médical d'urgence. Pour des informations concernant l'utilisation de ce produit, composez le 1-800-321-1FMC (1362)

*Lorsqu'utilisé tel que prescrit, ce produit n'exposera pas à des niveaux dangereux de vapeur.

l'emplacement de montage cible de la surface dure, idéalement en contact ou très près de l'endroit où l'on s'attend à trouver des punaises (c.-à-d. le matelas, le sommier, etc.). **Remarque :** l'adhésif peut endommager la peinture et la cloison sèche lors de l'enlèvement du détecteur. Le détecteur ne doit pas être placé près de la flamme nue ou de sources de chaleur.

Nettoyage : le détecteur de punaises de lit Verifi est conçu pour assurer une surveillance permanente des punaises de lit. Les détecteurs de punaises de lit Verifi peuvent contenir des punaises vivantes après leur utilisation. Ces dernières doivent être recueillies et éliminées de manière appropriée. La pulvérisation de toutes les pièces du détecteur de punaises de lit Verifi avec du CB-40*** est recommandée lorsque des punaises de lit sont trouvées. Essayez la fosse et la zone de refuge du cœur Verifi avec un chiffon propre. Une fois le cœur Verifi Core nettoyé, le détecteur de punaises de lit Verifi peut être réactivé à l'aide d'un nouveau module accélérateur de CO₂ Verifi et d'un leurre Verifi en suivant les instructions ci-dessus.

Remplacement : pour une surveillance permanente, le module accélérateur de CO₂ Verifi et le leurre Verifi doivent être remplacés au moins tous les 90 jours.

Suivez les instructions ci-dessus pour remplacer ces composants du détecteur de punaises de lit Verifi.

Disposal : When monitoring is completed, enclose all components in a plastic bag and dispose of properly. Les détecteurs de punaises de lit Verifi peuvent contenir des punaises vivantes après leur utilisation. Ces dernières doivent être recueillies et éliminées de manière appropriée. pulvérisation de toutes les pièces du détecteur de punaises de lit Verifi avec du CB-40*** est recommandée avant l'élimination.

Entreposage : entreposez les détecteurs dans un endroit frais à l'écart de la flamme nue et des sources de chaleur. Entreposez séparément pour éviter la contamination.

Limites de responsabilité et de dommages :

Les renseignements et recommandations contenus dans le présent document sont, à la connaissance de FMC Corporation, exacts à la date de parution des présentes. Les renseignements fournis dans ce document ne concernent que le produit spécifique désigné et ne sauraient s'appliquer lorsqu'un tel produit est utilisé conjointement avec tout autre matériel ou dans tout processus. De plus, comme les conditions et méthodes d'utilisation échappent au contrôle de FMC Corporation, FMC Corporation décline expressément toute responsabilité quant aux résultats obtenus ou découlant de l'utilisation du produit, ou en vertu de tels renseignements. **FMC N'OFFRE AUCUNE GARANTIE DE QUALITÉ MARCHANDE OU D'ADAPTATION À UN USAGE PARTICULIER, NI AUCUNE AUTRE GARANTIE EXPRESSE OU IMPLICITE, CONCERNANT LA SÉLECTION, L'ACHAT OU L'UTILISATION DE CE PRODUIT, OU LES RENSEIGNEMENTS FOURNIS AUX PRÉSENTES. LES RECOURS EXCLUSIFS DE L'ACHETEUR OU DE L'UTILISATEUR, ET LA RESPONSABILITÉ EXCLUSIVE DE FMC ET DU FOURNISSEUR CONCERNANT LES RÉCLAMATIONS, PERTES, BLESSURES OU DOMMAGES (Y COMPRIS LES RÉCLAMATIONS BASÉES SUR LA RUPTURE DE GARANTIE, LE CONTRAT, LA NÉGLIGENCE, LE PRÉJUDICE, LA RESPONSABILITÉ AU SENS STRICT OU AUTRE) DE NATURE QUELCONQUE RÉSULTANT DE L'UTILISATION OU DE LA MANIPULATION DE CE PRODUIT SERONT LE REMBOURSEMENT DU PRIX D'ACHAT DU PRODUIT OU, À LA DISCRÉTION DE FMC OU DU FOURNISSEUR, LE REMPLACEMENT DU PRODUIT.**

Ces Modalités de vente et limites de garantie et de responsabilités ne peuvent être modifiées par aucun accord verbal ou écrit.

© 2011 FMC Corporation. Tous droits réservés. Brevets en instance. Verifi est une marque de commerce de FMC.

***Utilisez uniquement où le produit CB-40® est déposé.

Verifi est conçu uniquement pour la détection de punaises de lit et n'est pas en mesure de prévenir, détruire, repousser ou atténuer les punaises de lit ou tout autre parasite.



FMC Corporation
Agricultural Products Group
1735 Market Street
Philadelphia, PA 19103